

# Doppelscheren-Hubtisch Modell 2E/2A

Kompakt mit großem Hub

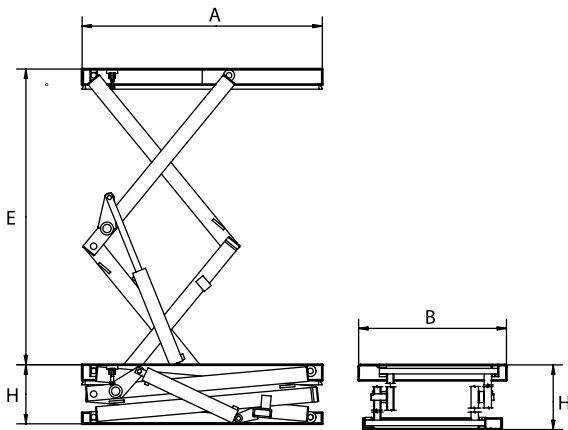

**BOLZONI** 



**Tragfähigkeiten:** 500 Kg - 3000 Kg

- Sicherheitsleiste aus Aluminium, stoppt das Absenken der Plattform bei Kontakt mit Hindernissen
- Einfachwirkende Hydraulikzylinder mit Schlauchbruchsicherung, Leckölleitung und Rückschlagventil.
- Niederspannungs-Bedienelement mit Tot-Mann-Schalter
- Wartungsstützen für sichere Service- und Reparaturarbeiten
- Abnehmbare Transportösen zum leichten Anheben und Positionieren des Tisches
- Übereinstimmung mit der Maschinenrichtlinie 2006/42CE und den Sicherheitsanforderungen für Hubtische EN1570-1.

**Diese Hubtischausführung mit einer Doppelschere ermöglicht größere Hubhöhen und dient im Regelfall der Verbringung von Lasten von einer Ebene in die Nächste.**

Typ	Tragkraft	Hub	Plattform	Bauhöhe Unt.-Rahmen	Motorleistung	Zylinder
<b>Typ 2E für gleichmäßig verteilte Lasten</b>						
A2.05.E010	500	1600	1300 x 800	320	0,55	1 60
A2.05.E020	500	1600	1300 x 1000	320	0,55	1 60
A2.05.E025	500	2000	1500 x 800	350	0,55	1 60
A2.05.E026	500	2000	1500 x 1000	350	0,55	1 60
A2.05.E030	500	2000	1700 x 800	350	0,55	1 60
A2.05.E040	500	2000	1700 x 1000	350	0,55	1 60
A2.10.E010	1000	1600	1300 x 800	360	0,75	2 60
A2.10.E020	1000	1600	1300 x 1000	360	0,75	2 60
A2.10.E030	1000	2000	1700 x 800	380	1,10	2 60
A2.10.E040	1000	2000	1700 x 1000	380	1,10	2 60
<b>Typ 2A für ungleichmäßig verteilte Lasten</b>						
A2.10.A050	1000	2500	2000 x 1000	450	1,1	2 60
A2.10.A060	1000	2500	2000 x 1200	450	1,1	2 60
A2.10.A280	1000	2900	2500 x 1000	550	3,0	2 70
A2.10.A290	1000	2900	2500 x 1200	550	3,0	2 70
A2.20.A010	2000	1600	1400 x 1000	450	1,1	1 70
A2.20.A020	2000	1600	1400 x 1200	450	1,1	1 70
A2.20.A030	2000	2000	1700 x 1000	500	1,1	2 70
A2.20.A040	2000	2000	1700 x 1200	500	1,1	2 70
A2.20.A050	2000	2400	2000 x 1000	500	1,5	2 70
A2.20.A060	2000	2400	2000 x 1200	500	1,5	2 70
A2.20.A260	2000	2900	2500 x 1200	600	3,0	2 90
A2.20.A280	2000	2900	2500 x 1500	600	3,0	2 90
A2.20.A290	2000	3500	3000 x 1500	650	4,0	2 90
A2.30.A210	3000	1500	1500 x 1200	600	3,0	1 120
A2.30.A220	3000	1800	1800 x 1200	600	3,0	2 90
A2.30.A230	3000	2300	2000 x 1200	600	4,0	2 110
A2.30.A240	3000	2900	2500 x 1200	600	4,0	2 110
A2.30.A250	3000	3500	3000 x 1500	650	4,0	2 110
A2.30.A260	3000	3500	3000 x 2000	650	4,0	2 110

### KUNDENSPEZIFISCHE LÖSUNGEN

Dank unserer Erfahrung und einer breiten Palette an verfügbarem Zubehör sind wir in der Lage, maßgeschneiderte Lösungen zur Verbesserung der Produktivität, Effizienz und Sicherheit anzubieten, die allen spezifischen Anforderungen gerecht werden.

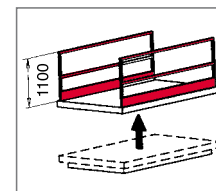

Schutzgeländer

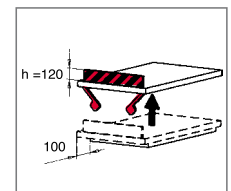

Abrollsicherung

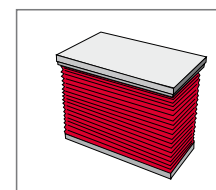

PVC Faltenbalg

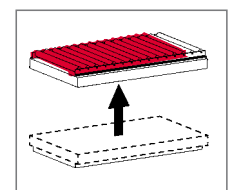

Rollenbahn (Längsseite)

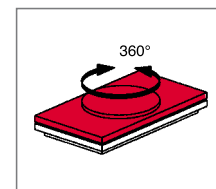

Handdrehbare Drehscheibe

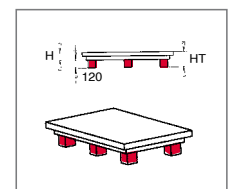

Erhöhung des Unterrahmens

**Bolzoni fördert umweltverträgliche Forschung und Innovation.**

Um die Umweltbelastung zu verringern, sind Bolzoni-Hubtische mit biologisch abbaubarem Hydrauliköl erhältlich auf Anfrage und alle mit hocheffizienten Elektromotoren IE3 ausgestattet. Die Hubtische werden mit ungiftiger, lösungsmittelfreier Farbe auf Wasserbasis lackiert. Die Produktionsstätte für Hubtische von Bolzoni SpA ist seit 2006 mit dem Umweltzertifikat ISO 14001:2015 zertifiziert.