

Plataformas elevadoras de doble pantógrafo

Modelo 2E/2A

Compacto con carrera alta



BOLZONI 

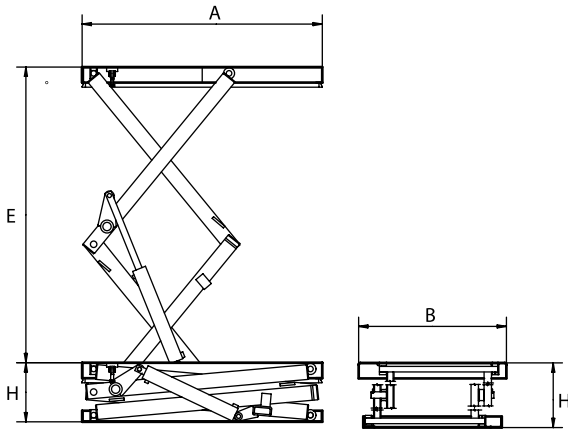

Capacidad: 500 Kg - 3000 Kg

- El perímetro de seguridad de aluminio detiene el descenso de la plataforma en caso de contacto con obstrucciones
- Cilindros hidráulicos de simple efecto equipados con válvula de seguridad, válvula de retención y drenaje.
- Pulsador de tipo "Hombre presente" de bajo voltaje.
- Barra de bloqueo mecánico para operaciones seguras de servicio y mantenimiento.
- Argolla (s) de elevación extraíbles para facilitar la manipulación y la instalación
- Conforme a la Directiva máquina 2006/42CE y Requisitos de Seguridad para plataformas elevadoras EN1570-1.

Utilizada cuando es necesaria una mayor elevación sin tener que aumentar las dimensiones de la plataforma, las plataformas de doble pantógrafo modelo 2E y 2A están especialmente dedicadas para conectar dos pisos de diferente nivel.

Modelo	Capacidad	Carrera	Dimensiones	Replegado	Motor	Cilindro
	kg	E mm	A x B mm	H mm	Kw	n. diam.
Modelo 2E para cargas distribuidas						
A2.05.E010	500	1600	1300 x 800	320	0,55	1 60
A2.05.E020	500	1600	1300 x 1000	320	0,55	1 60
A2.05.E025	500	2000	1500 x 800	350	0,55	1 60
A2.05.E026	500	2000	1500 x 1000	350	0,55	1 60
A2.05.E030	500	2000	1700 x 800	350	0,55	1 60
A2.05.E040	500	2000	1700 x 1000	350	0,55	1 60
A2.10.E010	1000	1600	1300 x 800	360	0,75	2 60
A2.10.E020	1000	1600	1300 x 1000	360	0,75	2 60
A2.10.E030	1000	2000	1700 x 800	380	1,10	2 60
A2.10.E040	1000	2000	1700 x 1000	380	1,10	2 60
Modelo 2A para cargas parcialmente concentradas						
A2.10.A050	1000	2500	2000 x 1000	450	1,1	2 60
A2.10.A060	1000	2500	2000 x 1200	450	1,1	2 60
A2.10.A280	1000	2900	2500 x 1000	550	3,0	2 70
A2.10.A290	1000	2900	2500 x 1200	550	3,0	2 70
A2.20.A010	2000	1600	1400 x 1000	450	1,1	1 70
A2.20.A020	2000	1600	1400 x 1200	450	1,1	1 70
A2.20.A030	2000	2000	1700 x 1000	500	1,1	2 70
A2.20.A040	2000	2000	1700 x 1200	500	1,1	2 70
A2.20.A050	2000	2400	2000 x 1000	500	1,5	2 70
A2.20.A060	2000	2400	2000 x 1200	500	1,5	2 70
A2.20.A260	2000	2900	2500 x 1200	600	3,0	2 90
A2.20.A280	2000	2900	2500 x 1500	600	3,0	2 90
A2.20.A290	2000	3500	3000 x 1500	650	4,0	2 90
A2.30.A210	3000	1500	1500 x 1200	600	3,0	1 120
A2.30.A220	3000	1800	1800 x 1200	600	3,0	2 90
A2.30.A230	3000	2300	2000 x 1200	600	4,0	2 110
A2.30.A240	3000	2900	2500 x 1200	600	4,0	2 110
A2.30.A250	3000	3500	3000 x 1500	650	4,0	2 110
A2.30.A260	3000	3500	3000 x 2000	650	4,0	2 110

SOLUCIONES PERSONALIZADAS

Gracias a nuestra experiencia y a una amplia gama de accesorios disponibles, podemos brindar soluciones personalizadas para mejorar la productividad, la eficiencia y la seguridad para satisfacer todos los requisitos específicos.

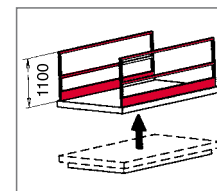

Barandillas de seguridad

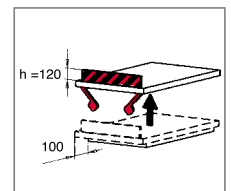

Placa de contención por contrapeso

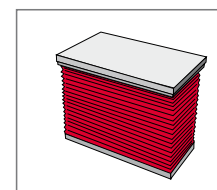

Fuelle perimetral en PVC

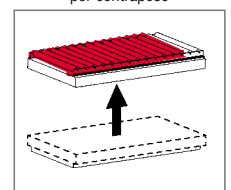

Camino de rodillos

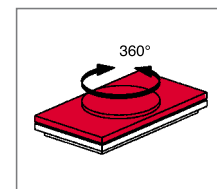

Manual circular turntable

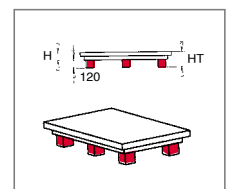

Chasis inferior horquillable

Bolzoni promueve la investigación e innovación ambientalmente sostenibles. Para un menor impacto en el medio ambiente, las mesas elevadoras Bolzoni están disponibles con aceite hidráulico biodegradable sobre pedido y todas están provistas de motores eléctricos IE3 de alta eficiencia. Las mesas elevadoras están pintadas con pintura sin disolventes no tóxica a base de agua. La instalación de mesas elevadoras de Bolzoni SpA está certificada con el Certificado de Medio Ambiente ISO 14001: 2015, desde 2006.