

Piattaforme elevatrici a doppio pantografo

Modello 2E/2A

Compatto con corsa elevata



BOLZONI 

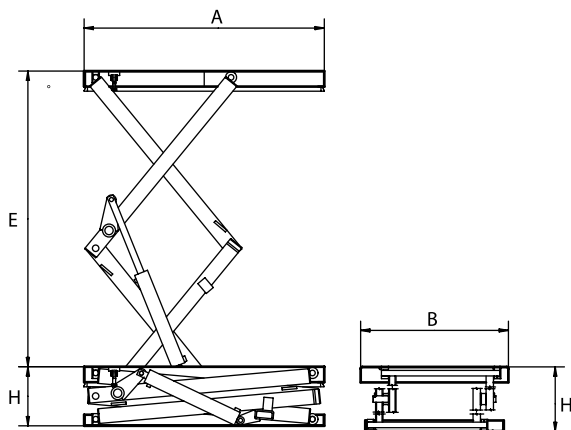

Portata: 500 Kg - 3000 Kg

- Il perimetro di sicurezza in alluminio arresta la discesa della piattaforma in caso di contatto con ostacoli
- Cilindri di sollevamento a semplice effetto con valvola di sicurezza, valvola di non ritorno e drenaggio.
- Pulsantiera a uomo a bassa tensione.
- Barre di blocco meccanico per manutenzione.
- Golfari per facilitare le operazioni di sollevamento ed installazione.
- Conformità alla Direttiva macchine 2006/42CE e requisiti di sicurezza per piattaforme elevatrici EN1570-1.

Utilizzate quando è necessaria una maggiore elevazione senza dover incrementare le dimensioni del pianale, le piattaforme a doppio pantografo modello 2E e 2A sono spesso impiegate per collegare due piani di differente livello.

Modello	Portata	Corsa	Pianale	Ingombro chiuso	Motore	Cilindri
	kg	E mm	A x B mm	H mm	Kw	n. diam.
Modello 2E per carichi distribuiti						
A2.05.E010	500	1600	1300 x 800	320	0,55	1 60
A2.05.E020	500	1600	1300 x 1000	320	0,55	1 60
A2.05.E025	500	2000	1500 x 800	350	0,55	1 60
A2.05.E026	500	2000	1500 x 1000	350	0,55	1 60
A2.05.E030	500	2000	1700 x 800	350	0,55	1 60
A2.05.E040	500	2000	1700 x 1000	350	0,55	1 60
A2.10.E010	1000	1600	1300 x 800	360	0,75	2 60
A2.10.E020	1000	1600	1300 x 1000	360	0,75	2 60
A2.10.E030	1000	2000	1700 x 800	380	1,10	2 60
A2.10.E040	1000	2000	1700 x 1000	380	1,10	2 60
Modello 2A per carichi parzialmente concentrati						
A2.10.A050	1000	2500	2000 x 1000	450	1,1	2 60
A2.10.A060	1000	2500	2000 x 1200	450	1,1	2 60
A2.10.A280	1000	2900	2500 x 1000	550	3,0	2 70
A2.10.A290	1000	2900	2500 x 1200	550	3,0	2 70
A2.20.A010	2000	1600	1400 x 1000	450	1,1	1 70
A2.20.A020	2000	1600	1400 x 1200	450	1,1	1 70
A2.20.A030	2000	2000	1700 x 1000	500	1,1	2 70
A2.20.A040	2000	2000	1700 x 1200	500	1,1	2 70
A2.20.A050	2000	2400	2000 x 1000	500	1,5	2 70
A2.20.A060	2000	2400	2000 x 1200	500	1,5	2 70
A2.20.A260	2000	2900	2500 x 1200	600	3,0	2 90
A2.20.A280	2000	2900	2500 x 1500	600	3,0	2 90
A2.20.A290	2000	3500	3000 x 1500	650	4,0	2 90
A2.30.A210	3000	1500	1500 x 1200	600	3,0	1 120
A2.30.A220	3000	1800	1800 x 1200	600	3,0	2 90
A2.30.A230	3000	2300	2000 x 1200	600	4,0	2 110
A2.30.A240	3000	2900	2500 x 1200	600	4,0	2 110
A2.30.A250	3000	3500	3000 x 1500	650	4,0	2 110
A2.30.A260	3000	3500	3000 x 2000	650	4,0	2 110

SOLUZIONI PERSONALIZZATE

Grazie alla nostra esperienza e alla vasta gamma di accessori disponibili, siamo in grado di fornire soluzioni personalizzate per migliorare produttività, efficienza e sicurezza per soddisfare tutti i requisiti specifici.

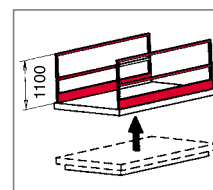

Ringhiere di sicurezza

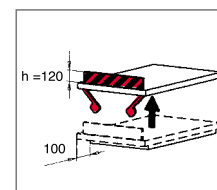

Sponda di contenimento

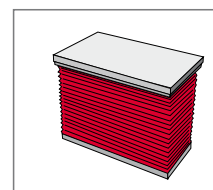

Soffietto in PVC sui 4 lati

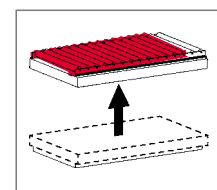

Rulliera

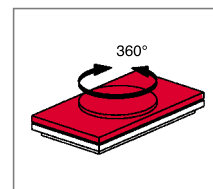

Piano circolare rotante manualmente

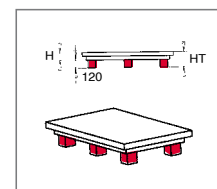

Telaio inforcabile

Bolzoni promuove la ricerca e l'innovazione per ambientali sostenibili.

Per un minore impatto sull'ambiente, le piattaforme elevatrici Bolzoni sono disponibili, su richiesta, con olio idraulico biodegradabile e sono tutte dotate di motori elettrici ad alta efficienza IE3. Le piattaforme elevatrici sono verniciate con vernice atossica a base acquosa e senza solventi. L'azienda di piattaforme elevatrici Bolzoni SpA è certificata con il Certificato Ambientale ISO 14001: 2015, dal 2006.

BOLZONI S.p.A.

VIA I MAGGIO, 103 - CASONI DI PODENZANO -
29027 PIACENZA (ITALIA)

Tel. +39 0523 55 55 11 - Fax +39 0523 52 40 87

www.bolzonigroup.com - sales@bolzonigroup.com

BOLZONI ITALIA S.R.L.

VIA DEL MANDORLO, 28 - 59100 PRATO (ITALIA)

Tel. +39 0574 571353 - Fax +39 0574 571517

info.italia@bolzonigroup.com

BOLZONI