

Table élévatrice en tandem pour charges uniformément réparties

Modèle 5E

Manutention de charges extra-longues et lourdes



BOLZONI

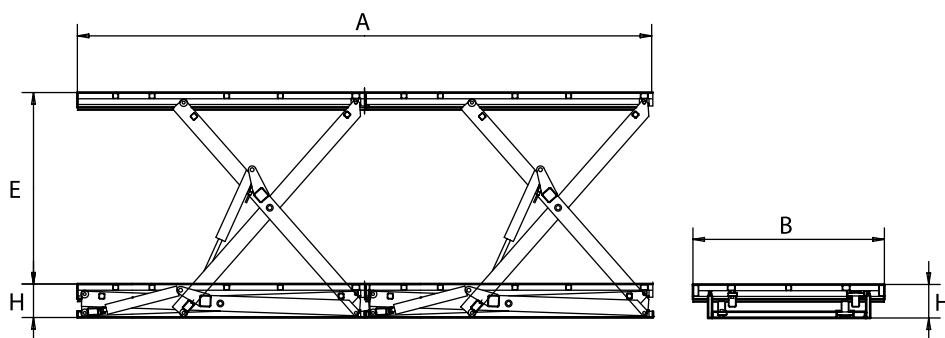

Capacité: 750 Kg - 3000 Kg

- Plateau supérieur en tôle lisse.
- Une barre de sécurité en aluminium stoppe la descente de la plate-forme en cas de contact avec des obstacles
- Vérins hydrauliques à simple effet équipés d'un clapet de sécurité, d'un clapet anti-retour et d'un système de drainage.
- Boîtier de commande basse tension de type "Opérateur présent"
- Blocages mécaniques pour des opérations d'entretien et de maintenance en toute sécurité
- Oeillet(s) de levage amovible(s) pour faciliter la manipulation et l'installation
- Les barres de liaison de synchronisation assurent une sécurité et une stabilité encore plus grandes.
- Conformité à la directive machines 2006/42CE et aux exigences de sécurité pour les tables élévatrices EN1570-1.

Spécifiquement développée pour la manutention de charges lourdes et de grandes dimensions.

Pour la gamme de tables élévatrices 5A (pour les charges partiellement concentrées), les dimensions spéciales et les capacités supérieures, consultez Bolzoni.

Modèle	Capacité	Élévation	Plateau	Encombr.	Moteur	Vérins		
							E	A x B
	kg	mm	mm	mm	Kw			
A5 05 E910	750	800	2700 x 800	200	0,75	2	60	
A5 05 E920	750	800	2700 x 1000	200	0,75	2	60	
A5 05 E930	750	1000	3200 x 800	220	0,75	2	60	
A5 05 E940	750	1000	3200 x 1000	220	0,75	2	60	
A5 05 E950	750	1200	4000 x 800	240	0,75	2	60	
A5 05 E960	750	1200	4000 x 1000	240	0,75	2	60	
A5 10 E910	1500	800	2700 x 800	200	1,10	4	60	
A5 10 E920	1500	800	2700 x 1000	200	1,10	4	60	
A5 10 E930	1500	1000	3200 x 800	220	1,10	4	60	
A5 10 E940	1500	1000	3200 x 1000	220	1,10	4	60	
A5 10 E950	1500	1200	4000 x 800	240	1,10	4	60	
A5 10 E960	1500	1200	4000 x 1000	240	1,10	4	60	
A5 20 E910	3000	950	3200 x 800	260	1,50	2	110	
A5 20 E920	3000	950	3200 x 1000	260	1,50	2	110	
A5 20 E930	3000	1200	3800 x 800	270	1,50	2	110	
A5 20 E940	3000	1200	3800 x 1000	270	1,50	2	110	

SOLUTIONS PERSONNALISÉES

Grâce à notre expérience et à une large gamme d'options disponibles, nous sommes en mesure de fournir des solutions personnalisées pour améliorer la productivité, l'efficacité et la sécurité afin de répondre à toutes les exigences spécifiques.

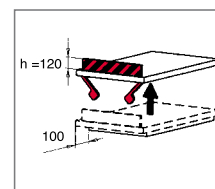

Butée escamotable automatique

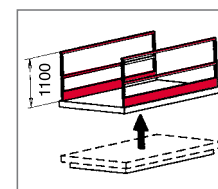

Barrière latérale de sécurité

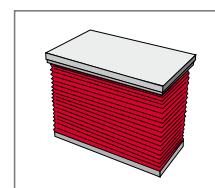

Soufflets en PVC sur 4 côtés

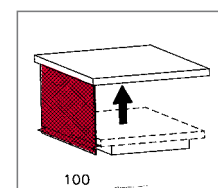

Protection latérale en mailles métalliques

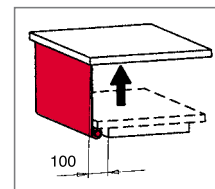

Protection latérale en PVC (système à enrouleur)

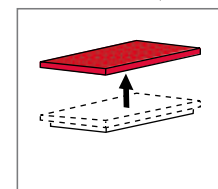

Plateau supérieur en tôle larmée antidérapante

Bolzoni encourage la recherche et l'innovation durables sur le plan environnemental.

Pour un impact moindre sur l'environnement, les tables élévatrices Bolzoni sont fournies avec une huile hydraulique biodégradable sur demande, et sont toutes équipées de moteurs électriques à haut rendement IE3. Les tables élévatrices sont peintes avec une peinture à base d'eau non toxique et sans solvant. L'usine de tables élévatrices de Bolzoni SpA est certifiée ISO 14001:2015 depuis 2006.

BOLZONI SARL.

3, RUE GUTENBERG - ZA DE LA BUTTE - 91620 NOZAY - FRANCE

Tel. +33 (0)1 78 85 45 74- Fax +33 (0)1 78 85 45 73

www.bolzonigroup.com - sales.fr@bolzonigroup.com

BOLZONI