

Piattaforme elevatrici extrapiatte per carichi distribuiti

Modelli A8C-A8U-A8E

Piattaforme elevatrici extrapiatte - maggiore flessibilità: non richiede una fossa

GREEN LINE

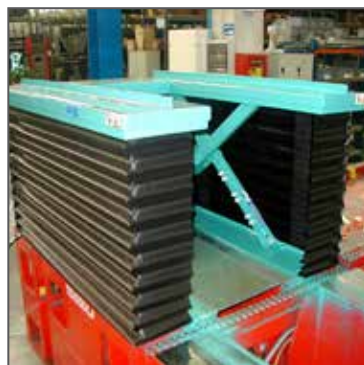

BOLZONI 

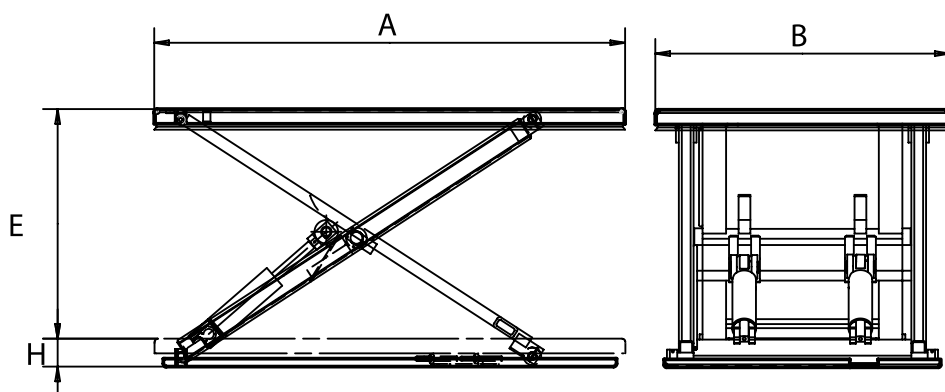

Portata: 500 Kg - 2000 Kg

- Il perimetro di sicurezza in alluminio arresta la discesa della piattaforma in caso di contatto con ostacoli
- Cilindri di sollevamento a semplice effetto con valvola di sicurezza, valvola di non ritorno e drenaggio.
- Low voltage "Hold-to-run" type control box fitted on remote power pack for easy operation.
- Blocco meccanico per operazioni di assistenza e manutenzione sicure.
- Golfari per facilitare le operazioni di sollevamento ed installazione.
- Conformità alla Direttiva macchine 2006/42CE e requisiti di sicurezza per piattaforme elevatrici EN1570-1.

Piattaforme elevatrici dalla grande flessibilità, facilità di utilizzo e installazione. Grazie al loro ridotto ingombro chiuso non necessitano di alcun allargamento nella pavimentazione.

Vengono proposte tre versioni:

- **C = Pianale chiuso**
- **U = Pianale a forma di "U" indicate per la movimentazione di carichi su pallets a mezzo di transpallets che entrano nella piattaforma in sicurezza depositando il carico senza necessità di rampe di accesso.**
- **E = Pianale a forma di "E", per un supporto del pallet ancora migliore, rispetto al modello con pianale ad "U".**

Modello	Portata	Corsa	Pianale	Ingombro chiuso	Motore	Cilindri
	kg	E mm	A x B mm	H mm	Kw	n. diam.
Modello A8.C con pianale chiuso per carichi distribuiti						
A8 05 C010	500	780	1400 x 800	82	0,75	1 60
A8 05 C020	500	780	1400 x 1000	82	0,75	1 60
A8 05 C030	500	780	1600 x 800	82	0,75	1 60
A8 05 C040	500	780	1600 x 1000	82	0,75	1 60
A8 10 C010	1000	780	1400 x 800	82	0,75	2 60
A8 10 C020	1000	780	1400 x 1000	82	0,75	2 60
A8 10 C030	1000	780	1600 x 800	82	0,75	2 60
A8 10 C040	1000	780	1600 x 1000	82	0,75	2 60
A8 15 C010	1500	750	1550 x 800	92	1,10	2 70
A8 15 C020	1500	750	1550 x 1000	92	1,10	2 70
A8 15 C030	1500	750	1700 x 800	92	1,10	2 70
A8 15 C040	1500	750	1700 x 1000	92	1,10	2 70
A8 20 C010	2000	750	1600 x 1000	95	1,10	2 70
A8 20 C020	2000	750	1600 x 1200	95	1,10	2 70
Modello A8.U - con pianale a forma di U per carichi distribuiti						
A8.10.U010	1000	780	1420 x 1140	80	0,75	2 60
A8.10.U110	1000	780	1420 x 1140	80	0,75	2 60
A8.10.U120	1000	780	1420 x 1290	80	0,75	2 60
A8.15.U010	1500	750	1550 x 1160	92	1,10	2 70
Modello - con pianale a forma di E per carichi distribuiti						
A8.10.E010	1000	780	1420 x 1140	80	0,75	2 60
A8.10.E110	1000	780	1420 x 1140	80	0,75	2 60
A8.10.E120	1000	780	1420 x 1290	80	0,75	2 60
A8.15.E010	1500	750	1550 x 1160	92	1,10	2 70

Dimensioni aggiuntive pianali modelli E ed U

	C	D	F	G	H	I	L
A8.10.U-E010/110	277,5	585	370	1.050	217,5	150	600
A8.10.U-E120	277,5	735	370	1.050	292,5	150	600
A8.15.U-E010	287,5	585	425	1.125	217,5	150	600

SOLUZIONI PERSONALIZZATE

Grazie alla gamma di accessori disponibili, siamo in grado di fornire soluzioni personalizzate.

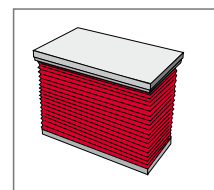

Soffietto in PVC sui 4 lati

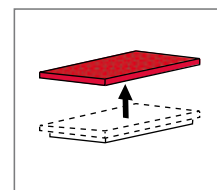

Pianale superiore in lamiera bugnata

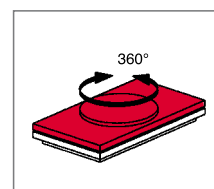

Piano circolare rotante manualmente

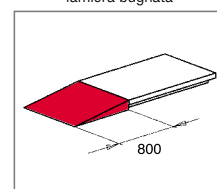

Rampa di collegamento

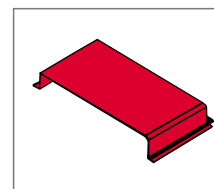

Kit di spostamento senza il carico

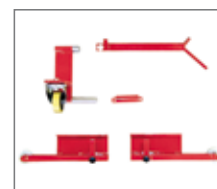

Kit di spostamento senza il carico

Bolzoni promuove la ricerca e l'innovazione per ambientali sostenibili.

Per un minore impatto sull'ambiente, le piattaforme elevatrici Bolzoni sono disponibili, su richiesta, con olio idraulico biodegradabile e sono tutte dotate di motori elettrici ad alta efficienza IE3. Le piattaforme elevatrici sono verniciate con vernice atossica a base acquosa e senza solventi. L'azienda di piattaforme elevatrici Bolzoni SpA è certificata con il Certificato Ambientale ISO 14001: 2015, dal 2006.

BOLZONI S.p.A.

VIA I MAGGIO, 103 - CASONI DI PODENZANO -
29027 PIACENZA (ITALIA)

Tel. +39 0523 55 55 11 - Fax +39 0523 52 40 87

www.bolzonigroup.com - sales@bolzonigroup.com

BOLZONI ITALIA S.R.L.

VIA DEL MANDORLO, 28 - 59100 PRATO (ITALIA)

Tel. +39 0574 571353 - Fax +39 0574 571517

info.italia@bolzonigroup.com

BOLZONI