

Drehgerät

360° endlos drehbar

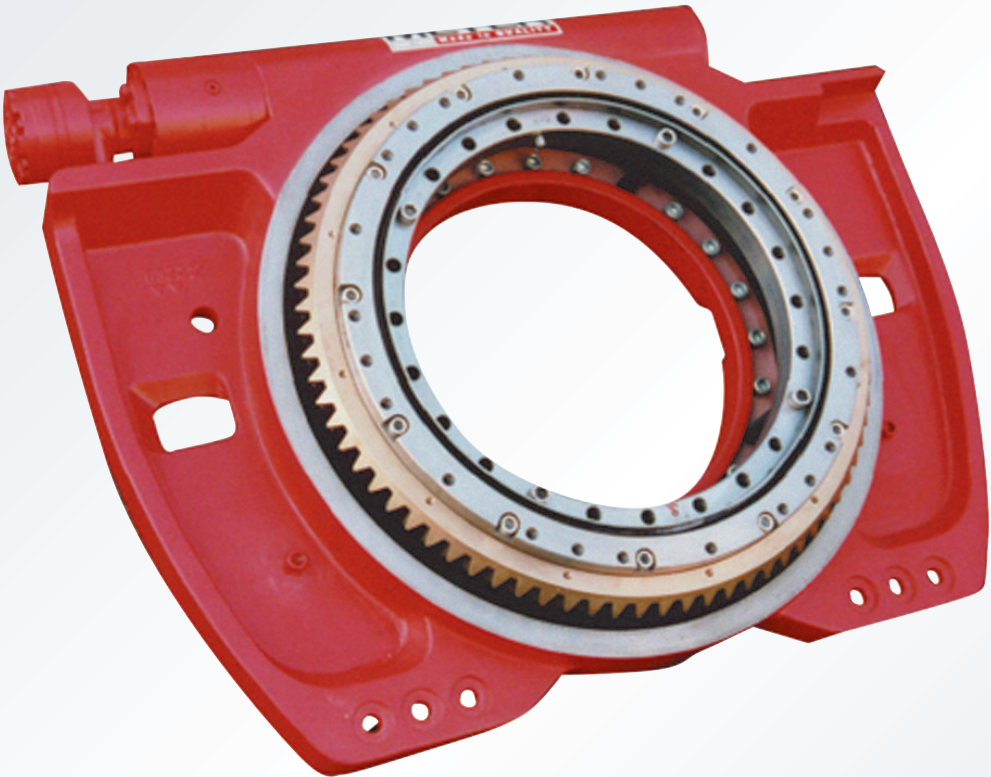

DAS MEYER 360° DREHKONZEPT

Drehgeräte und drehbare Einheiten kommen in leichten und anspruchsvollen Einsatzgebieten wie Gießereien und in Schwerlast- und Recyclinganwendungen zum Einsatz. Harte Einsatzbedingungen und das Handling von außermittigen Lasten stellen extreme Ansprüche an ein Anbaugerät.

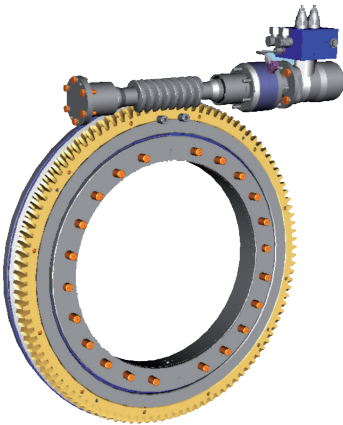

Das MEYER 360° Drehkonzept vereinigt einen hoch-effizienten Drehantrieb mit einer robusten Bauform und einem einzigartigen, doppelten Bremssystem für höchste Sicherheit im Einsatz.

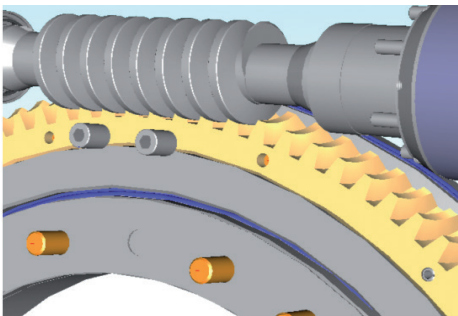

2-Komponenten-Direktantrieb

- Gehärtete, polierte Schnecke im Zusammenspiel mit halbiertem Schneckenrad aus Bronze
- Genaues und feinfühliges Positionieren
- Symmetrisches Schneckenrad – bei Nutzung eines Teilbereiches Umpositionieren möglich
- Lange Lebensdauer, geringer Wartungsbedarf

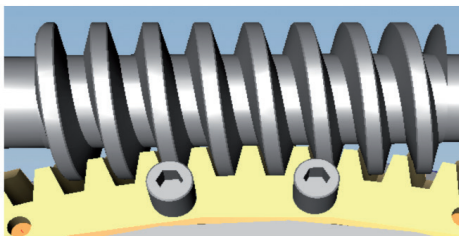

Hoher Wirkungsgrad, geringe Lebensdauerkosten

- Optimierter Wirkungsgrad durch hohe Oberflächengüte der Verzahnung
- Geringer Energiebedarf am Gabelstapler
- Erhöhte Anzahl der eingreifenden Zähne
- Geringerer Verschleiß, keine Zahnbrüche

OPTIMALE SICHERHEIT IM EINSATZ – DOPPELTES BREMSSYSTEM

Das MEYER Drehgerät ist als einziges Drehsystem mit einem doppelten und unabhängig voneinander wirkenden Bremssystem ausgestattet, das das Anbaugerät vor Hydraulikversagen und Überlastung im Einsatz schützt.

Mechanische Lamellenbremse, federbeaufschlagt (A)

- Hydraulisch belüftetes Bremssystem, läuft frei unter normalem Hydraulikdruck
- Sicherheitssystem bei Leitungsbruch oder Druckabfall unter Entlüftungsdruck (je nach Motorgröße >25 bar)

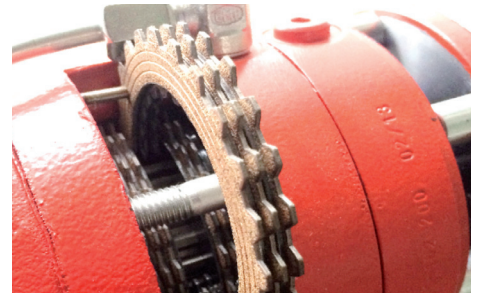

Overcenter Ventil, Senkbremsventil (B)

- Sorgt für eine kontinuierliche, hydraulische Vorspannung des Motors
- Verhindert Durchdrehen der Last

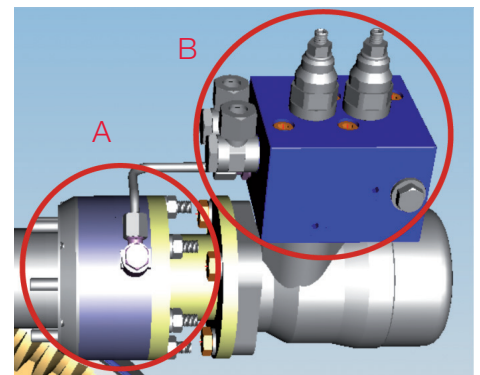

SICHER UND ZUVERLÄSSIG IN HARTEN EINSÄTZEN

Das MEYER 360° Drehkonzept bewährt sich seit vielen Jahrzehnten in den härtesten Einsatzbedingungen weltweit. Sonderausstattungen für Gießerei-, Lebensmittel- und Fischereieinsatz stehen zur Verfügung!

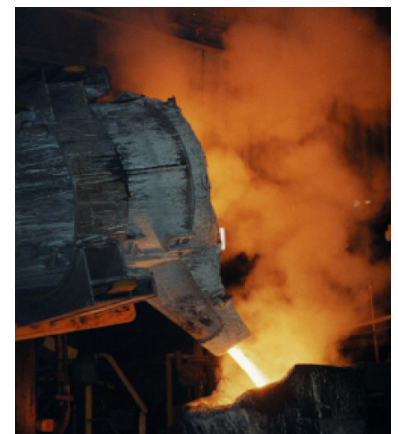

MEYER GmbH

Gittertor 14

38259 Salzgitter

Germany

Tel. +49 5341 803-0

Fax +49 5341 803-196

www.meyer-world.com

MEYER
Since 1950 **MADE IN QUALITY**

BOLZONI
AURAMO 

Anbaugeräte · Zinken · Hubtische